

Varenummer: 201226048
Beskrivelse: E+G Magnet m/boring GN 50.4-HF-80-18-6,5
Hård ferrit - 200° C, 540N

Mål

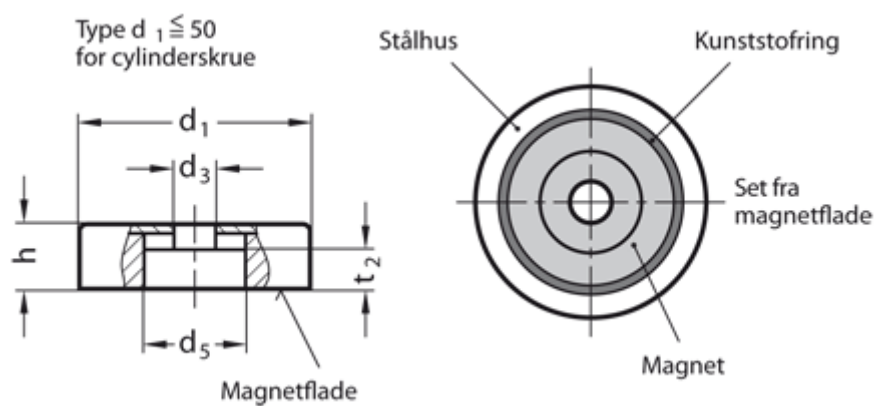

d1	= 80 +0,5/-0,1
d3	= 6.5
d5	= 11.5
h	= 18 +0,5/-0,1
Holdekraft N	= 540
Materiale	= HF Hård ferrit - 200° C
t2	= 15.0